



LOGISPRIX
STORAGE SOLUTIONS



TAQUILLAS

MANUAL DE MONTAJE





**ESTE MANUAL DE MONTAJE, SE PODRÁ UTILIZAR
COMO HERRAMIENTA DE REFERENCIA EN EL
MONTAJE DE TAQUILLAS LOGISPRIX.**

**LOS ACABADOS INCLUIDOS EN ESTE MANUAL
PUEDEN VARIAR CON RELACIÓN A LOS OFERTADOS**



COMPONENTES



- | | | |
|--------------------------------|---------------------|-----------------------|
| 1. TRIÁNGULO CIERRE SOBLETECHO | 5. PUERTA TAQUILLA | 8. MARCO SUP/INF |
| 2. SOBLETECHO INCLINADO | 6. ESTANTE TAQUILLA | 9. HORQUILLA |
| 3. TRASERA TAQUILLA | 7. PIE DE TAQUILLA | 10. BULÓN SUP/INF |
| 4. LATERAL TAQUILLA | | 11. CLAVIJA SEGURIDAD |

PROCESO DE MONTAJE



IMPORTANTE: PREPARACIÓN.

SE RECOMIENDA EL USO DE HERRAMIENTAS Y MATERIAL DE TRABAJO COMO GUANTES Y UN MARTILLO DE GOMA PARA ENCAJAR COMPLETAMENTE LOS ELEMENTOS Y TRABAJAR CON SEGURIDAD.

TRATE DE REALIZAR EL MONTAJE EN UNA ZONA CON SUFICIENTE ESPACIO

El montaje de **Taquillas** se realiza sin tornillos de forma rápida y sencilla.

1 Introducimos el bulón con muelle en el marco superior.



bulón superior con muelle

Hemos de colocar el bulón superior en el lado que queremos que actúe a modo de bisagra de la puerta.

2 Se montan los marcos superior e inferior sobre uno de los laterales de la taquilla.

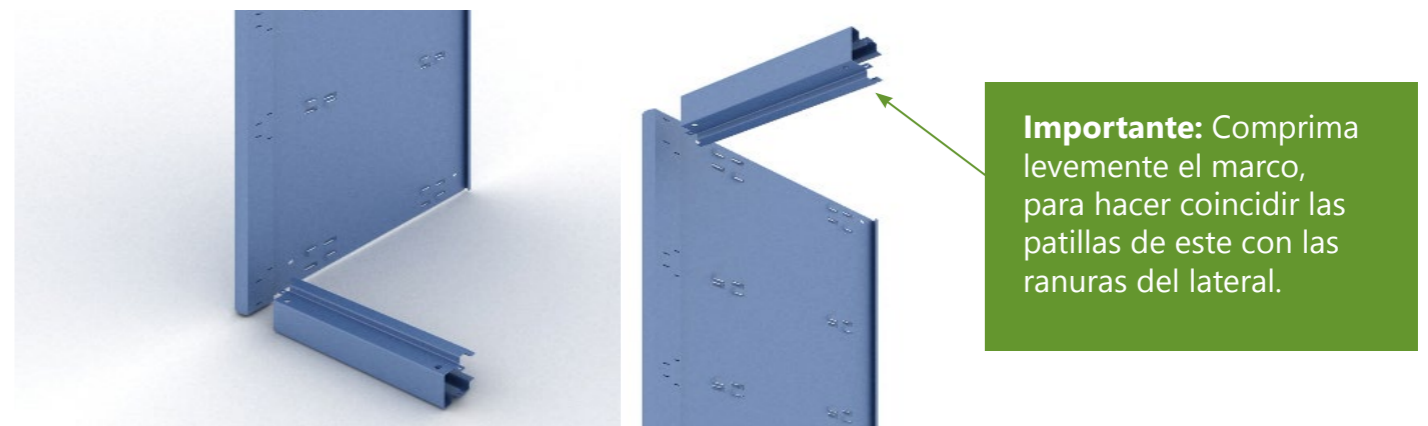

Importante: Comprima levemente el marco, para hacer coincidir las patillas de este con las ranuras del lateral.



PROCESO DE MONTAJE



3 Se une el lateral y marcos superior e inferior introduciendo las horquillas.
Se recomienda utilizar el martillo de goma (con precaución para mantener la integridad de los componentes).

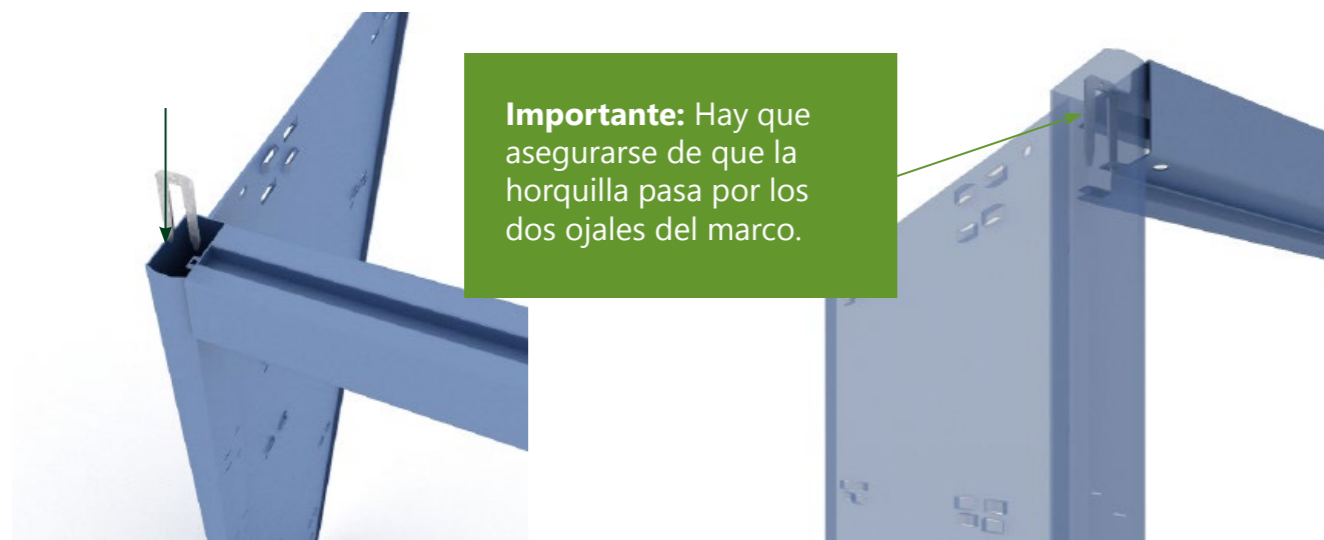

4 Se encaja el lateral con los marcos superior e inferior, y se introducen las horquillas de fijación.
Insertar, en una primera instancia manualmente, para posteriormente aplicar pequeños golpes con el martillo de goma, para asegurarnos de que las piezas tienen un encaje completo y adecuado.

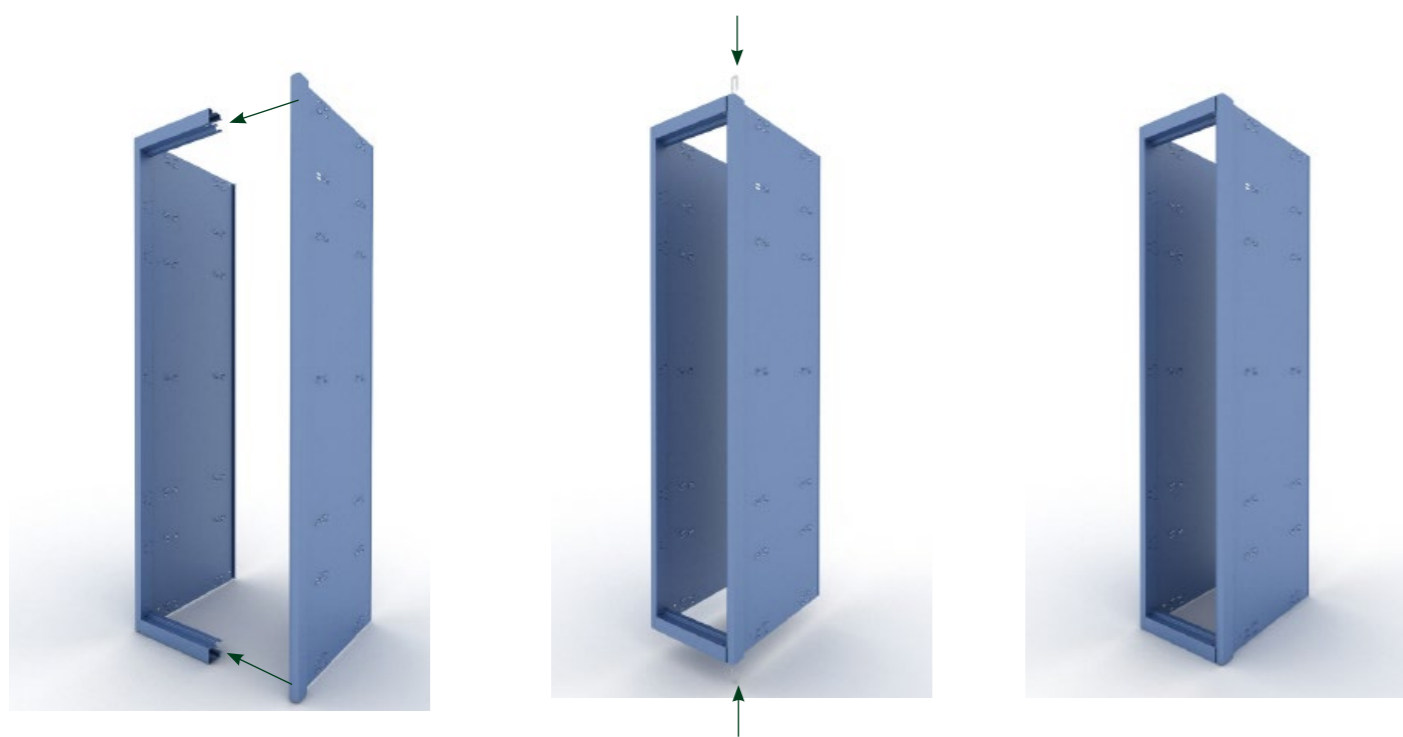

PROCESO DE MONTAJE



5 Se encaja la trasera de la taquilla consiguiendo una estructura estable.
La trasera debe quedar ensamblada entre los laterales interiores.

Para asegurar la posición de la trasera, hemos de incluir dos grapas de taquilla.
Hay dos opciones:
Posicionarlas las dos en la parte superior.
Posicionar una grapa en un extremo de la parte superior y la otra en el extremo opuesto de la parte inferior.



6 A continuación se coloca el estante inferior.

El estante debe introducirse girado y llevarlo hasta el final de la taquilla, para que las pestañas encajen de forma correcta en los laterales interiores.





7

Una vez introducidos los bulones, se colocará el estante superior y a continuación se introducen las grapas de seguridad en los estantes superior e inferior.



8

Se introduce el bulón en marco inferior,

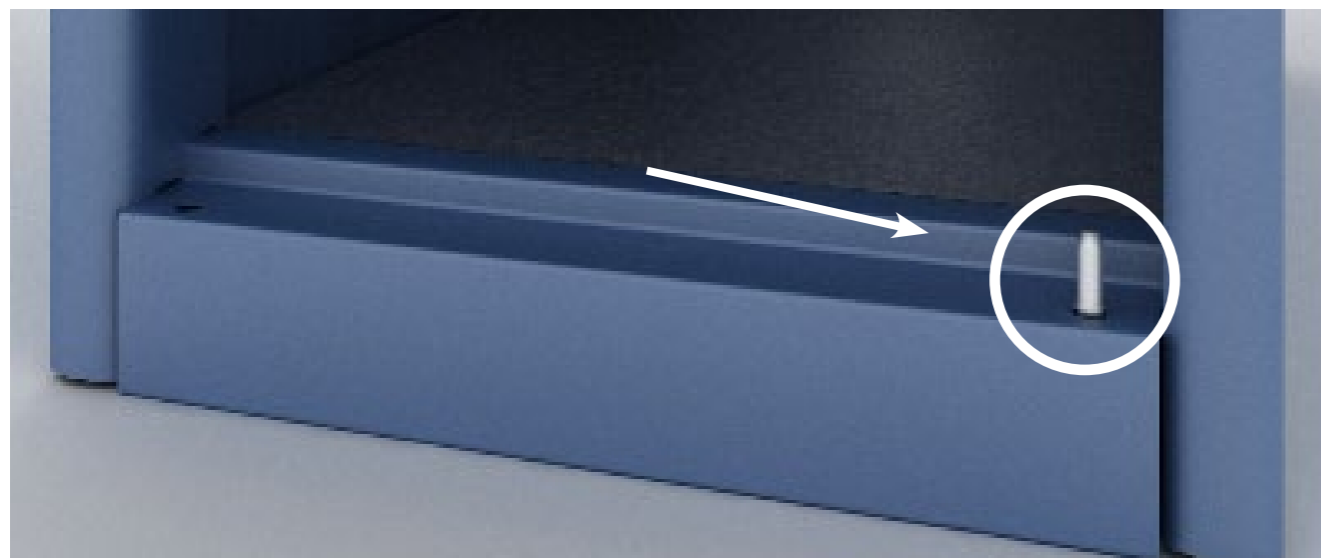

9

Para la colocación de la puerta se debe introducir primero el bulón inferior y después empujar el bulón superior para poder introducirlo en el agujero de la puerta.





10 Se introduce la cerradura en el agujero de la puerta, en dirección al lateral más cercano al agujero.

Para fijar la cerradura en su posición, se introduce la horquilla por la parte posterior.

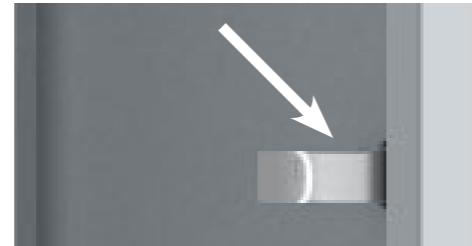
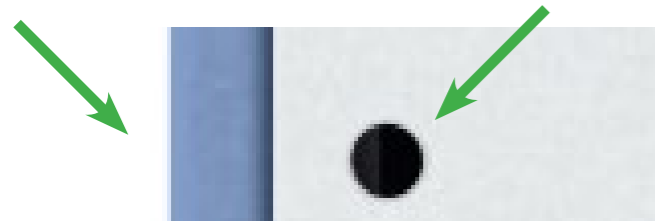

11 Una vez finalizado el montaje de la taquilla se colocaran los topes izquierdo y derecho, que confieren a la taquillas una mayor resistencia y seguridad.



El tope derecho se coloca en las embuticiones situadas en la parte interior derecha de la taquilla a la altura de la cerradura. Esta pieza realiza una función de tope cuando la puerta está cerrada, dando a la puerta una mayor resistencia y rigidez ante un empuje.

El tope izquierdo se coloca en las embuticiones situadas en la parte interior izquierda de la taquilla a la altura de la cerradura. Esta pieza realiza la función de bloqueo cuando se cierra la puerta, haciendo que la taquilla sea más segura.

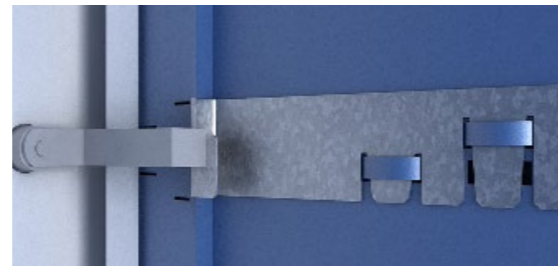

BARRA PORTA PERCHAS

Se introduce la barra en los soportes, a continuación se cuelgan los soportes en los alojamientos dispuestos para ello en los estantes, y por último se levanta la pestaña de seguridad de los soportes.



Se debe levantar la pestaña de seguridad para fijar la posición del soporte una vez colocado en el estante metálico.



EXTENSION DE TAQUILLA

MANUAL DE MONTAJE





IMPORTANTE: PROCESO

Cuando el proceso de montaje de taquillas implica más de un módulo este se desarrollará con las taquillas tumbadas, en posición horizontal sobre el suelo.

(Para facilitar su visualización en este documento figura vertical.)

- 1 Introducimos el bulón con muelle en el marco superior.



- 2 Se montan los marcos superior e inferior sobre uno de los laterales de la taquilla inicial.

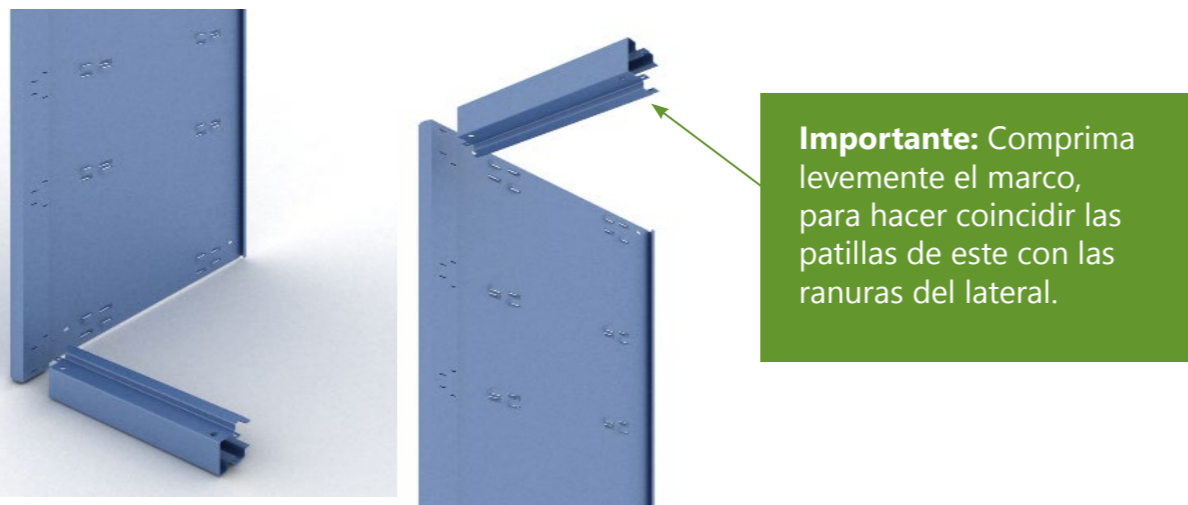

- 3 Se une el lateral de la taquilla inicial y marcos superior e inferior introduciendo las horquillas. Se recomienda utilizar el martillo de goma (con precaución para mantener la integridad de los componentes).

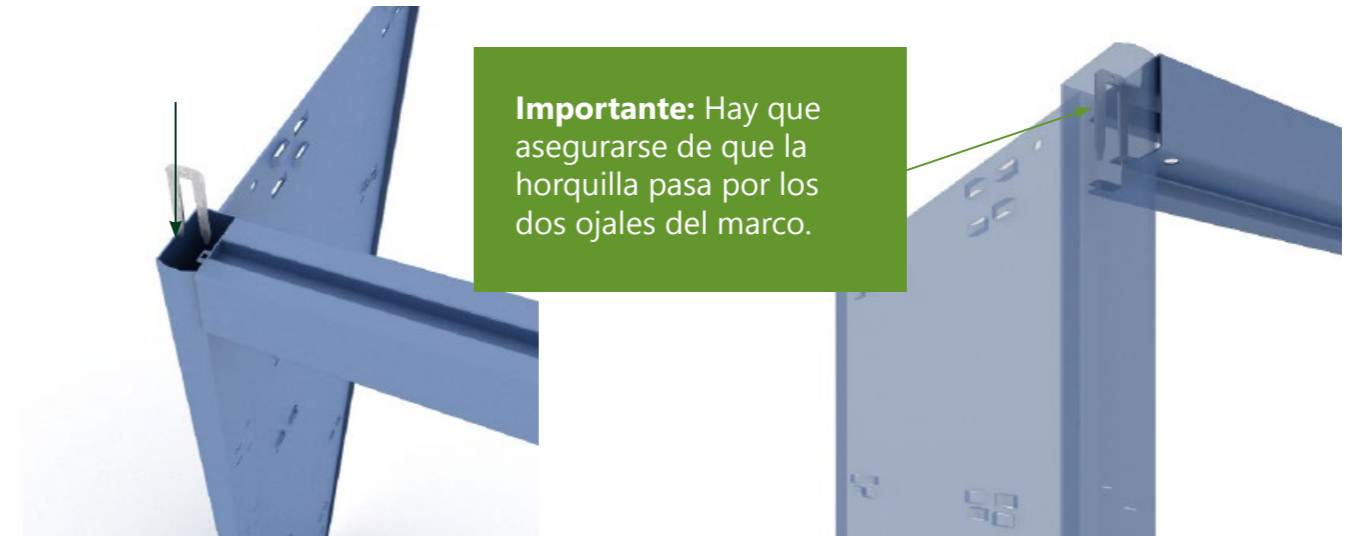

- 4 Se encaja el lateral exterior con los marcos superior e inferior, y se introducen las horquillas de fijación. Insertar, en una primera instancia manualmente, para posteriormente aplicar pequeños golpes con el martillo de goma, para asegurarnos de que las piezas tienen un encaje completo y adecuado.

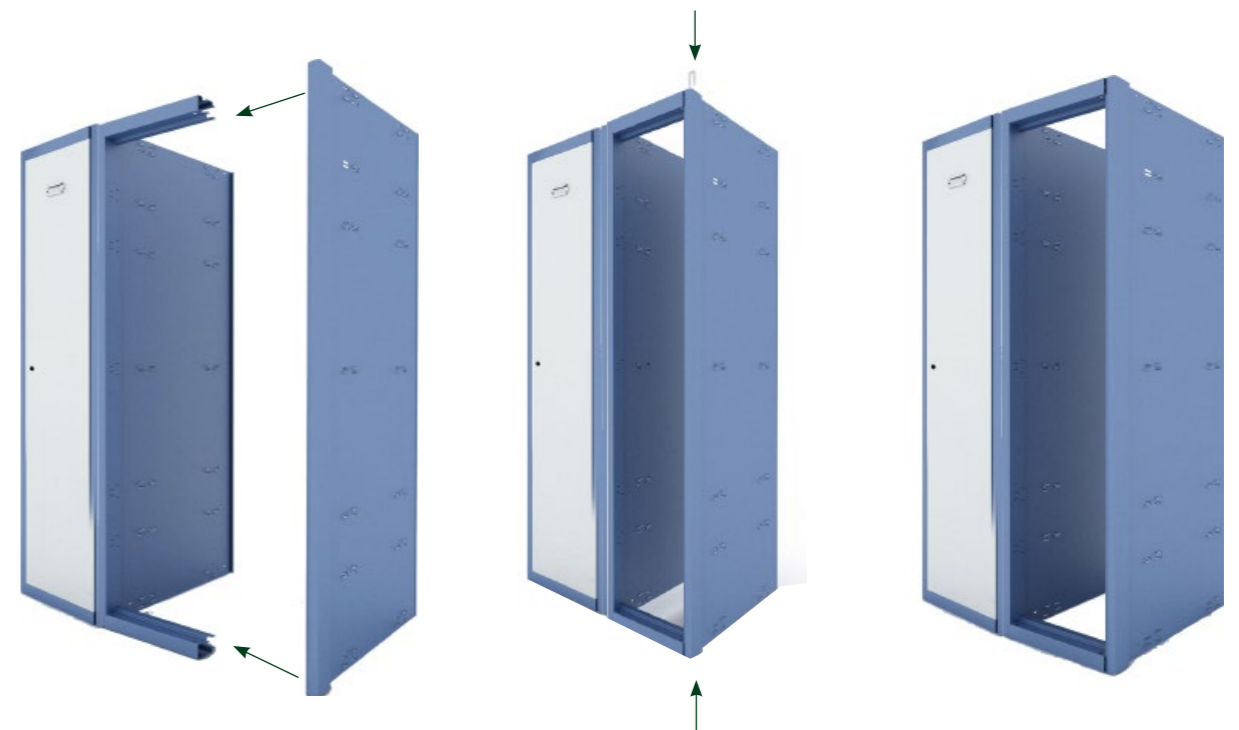



5

Se encaja la trasera de la taquilla consiguiendo una estructura estable.

La trasera debe quedar ensamblada entre los laterales interiores.

Para asegurar la posición de la trasera, hemos de incluir dos grapas de taquilla.

Hay dos opciones:

Posicionarlas las dos en la parte superior.

Posicionar una grapa en un extremo de la parte superior y la otra en el extremo opuesto de la parte inferior.



6

A continuación se coloca el estante inferior.

El estante debe introducirse girado y llevarlo hasta el final de la taquilla, para que las pestañas encajen de forma correcta en los laterales interiores.



7

Una vez introducidos los bulones, se colocará el estante superior y a continuación se introducen las grapas de seguridad en los estantes superior e inferior.



Antes de introducir el bulón inferior, la puerta y la cerradura hemos de levantar el conjunto de taquillas.

Con especial cuidado de no arrastrarlas y de que no se desgasten al rozarse con la superficie, levantamos el conjunto y lo posicionamos en vertical.





8 Se introduce el bulón en marco inferior.

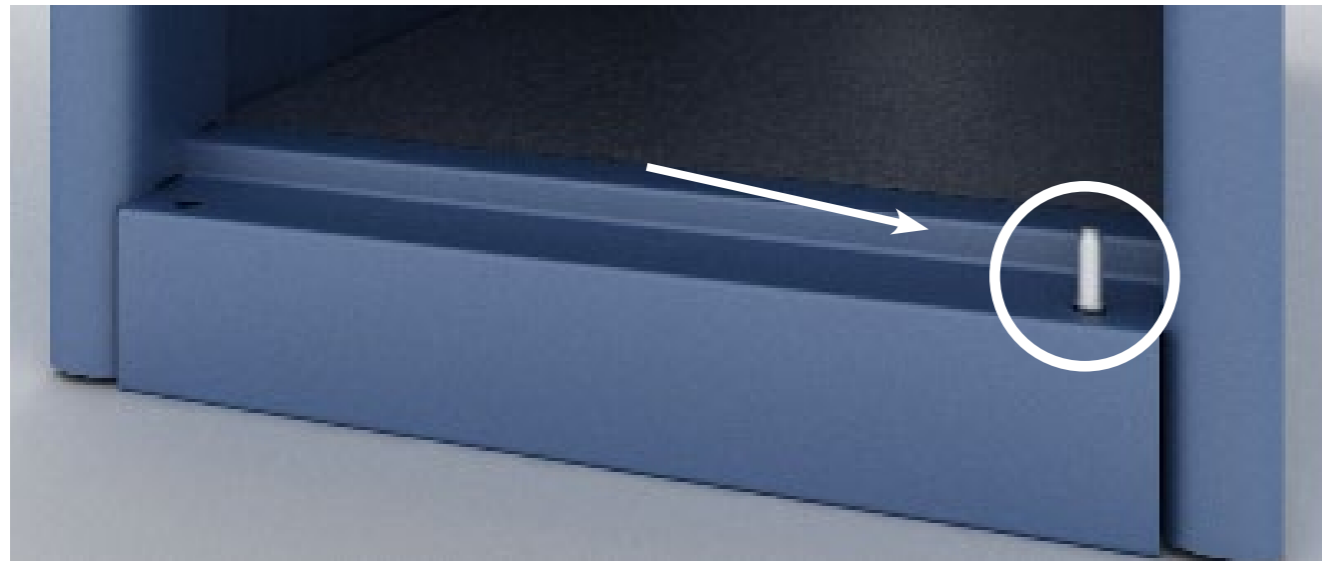

9 Para la colocación de la puerta se debe introducir primero el bulón inferior y después empujar el bulón superior para poder introducirlo en el agujero de la puerta.



10 Se introduce la cerradura en el agujero de la puerta, en dirección al lateral más cercano al agujero.

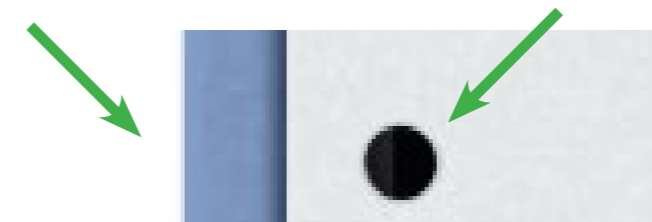

Para fijar la cerradura en su posición, se introduce la horquilla por la parte posterior.

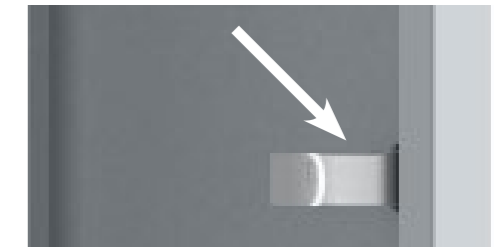

11 Una vez finalizado el montaje de la taquilla se colocaran los topes izquierdo y derecho, que confieren a la taquillas una mayor resistencia y seguridad.



El tope derecho se coloca en las embuticiones situadas en la parte interior derecha de la taquilla a la altura de la cerradura. Esta pieza realiza una función de tope cuando la puerta está cerrada, dando a la puerta una mayor resistencia y rigidez ante un empuje.

El tope izquierdo se coloca en las embuticiones situadas en la parte interior izquierda de la taquilla a la altura de la cerradura. Esta pieza realiza la función de bloqueo cuando se cierra la puerta, haciendo que la taquilla sea más segura.

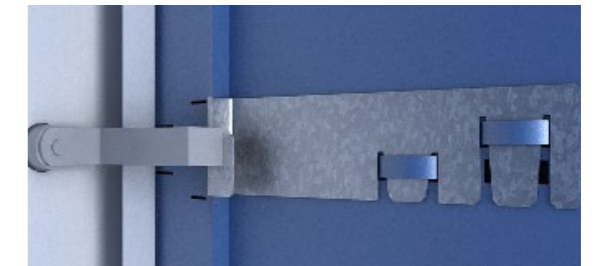

BARRA PORTA PERCHAS

Se introduce la barra en los soportes, a continuación se cuelgan los soportes en los alojamientos dispuestos para ello en los estantes, y por último se levanta la pestaña de seguridad de los soportes.

Se debe levantar la pestaña de seguridad para fijar la posición del soporte una vez colocado en el estante metálico.

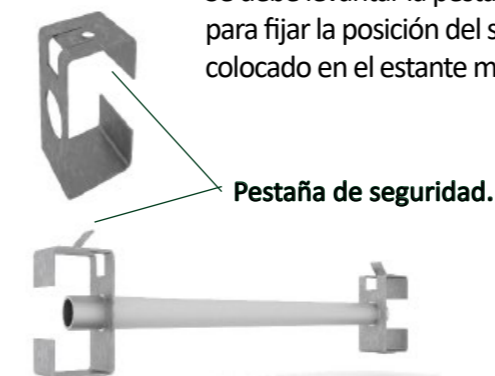

TAQUILLA BIPLAZA

MANUAL DE MONTAJE



PROCESO DE MONTAJE



IMPORTANTE: PREPARACIÓN.

SE RECOMIENDA EL USO DE HERRAMIENTAS Y MATERIAL DE TRABAJO COMO GUANTES Y UN MARTILLO DE GOMA PARA ENCAJAR COMPLETAMENTE LOS ELEMENTOS Y TRABAJAR CON SEGURIDAD.

TRATE DE REALIZAR EL MONTAJE EN UNA ZONA CON SUFICIENTE ESPACIO

El montaje de **Taquillas** se realiza sin tornillos de forma rápida y sencilla.

1 Introducimos el bulón con muelle en marco superior.



2 Se montan los marcos superior e inferior sobre uno de los laterales de la taquilla.

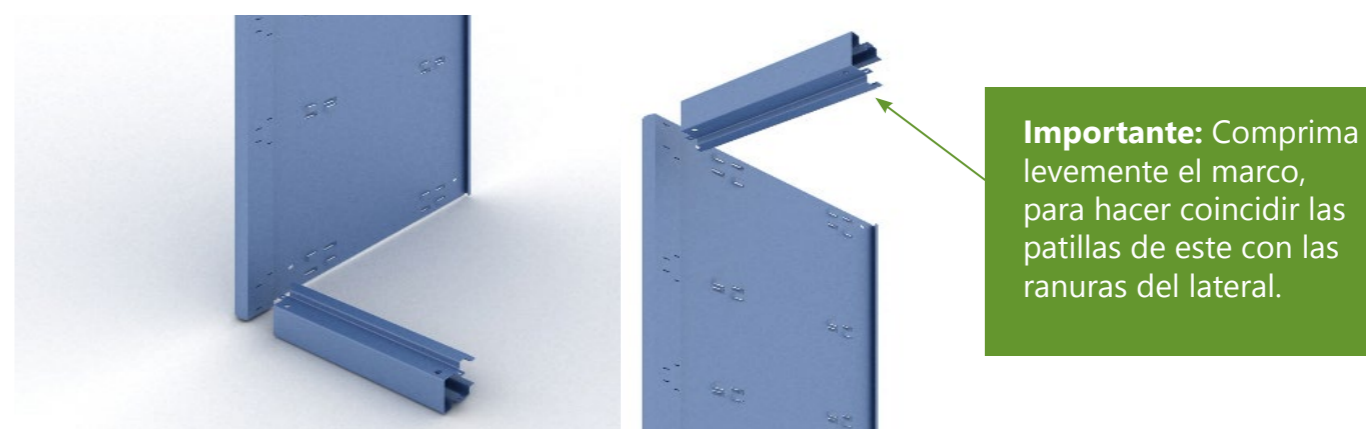



3 Se une el lateral y marcos superior e inferior introduciendo las horquillas.

Se recomienda utilizar el martillo de goma (con precaución para mantener la integridad de los componentes).



4 Se introduce el marco intermedio a media altura de la taquilla.

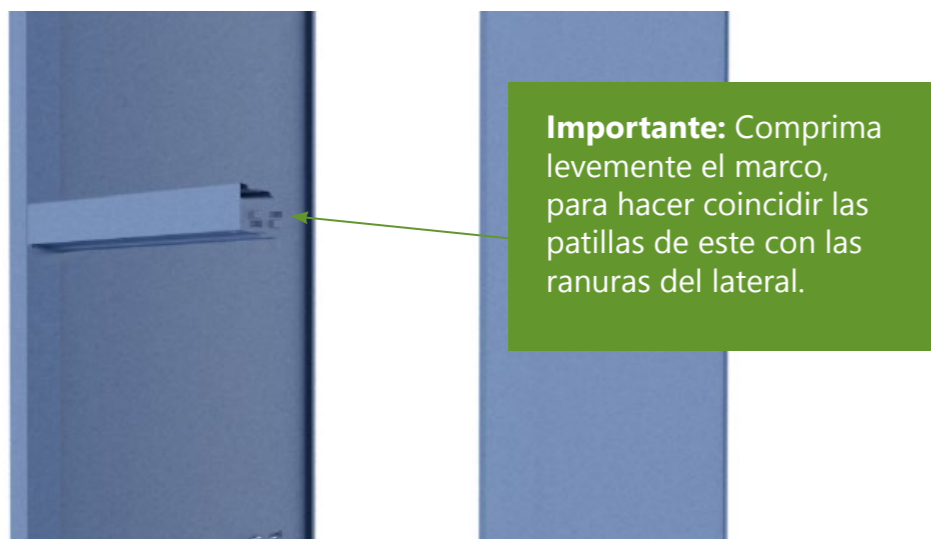

5 Se encaja el lateral exterior con los marcos superior e inferior, y se introducen las horquillas de fijación.

Insertar, en una primera instancia manualmente, para posteriormente aplicar pequeños golpes con el martillo de goma, para asegurarnos de que las piezas tienen un encaje completo y adecuado.

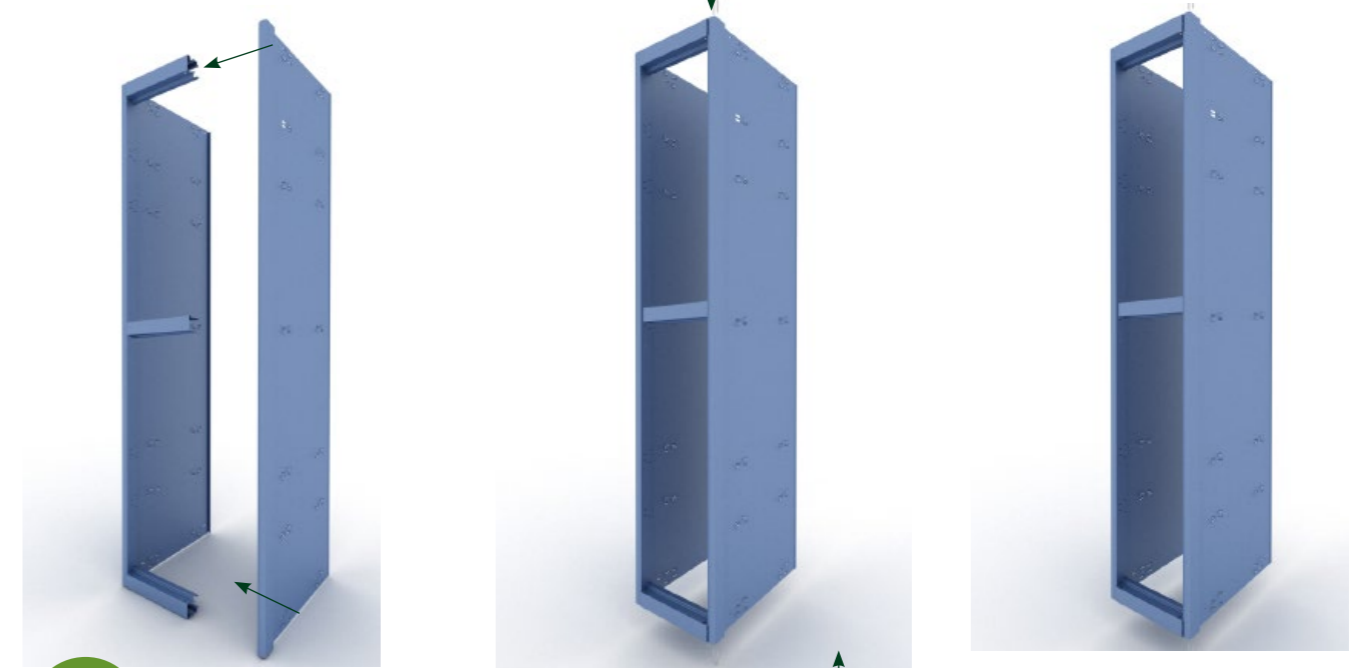

6 Se encaja la trasera de la taquilla consiguiendo una estructura estable.

La trasera debe quedar ensamblada entre los laterales interiores.

Para asegurar la posición de la trasera, hemos de incluir dos grapas de taquilla.

Hay dos opciones:

Posicionarlas las dos en la parte superior.

Posicionar una grapa en un extremo de la parte superior y la otra en el extremo opuesto de la parte inferior.

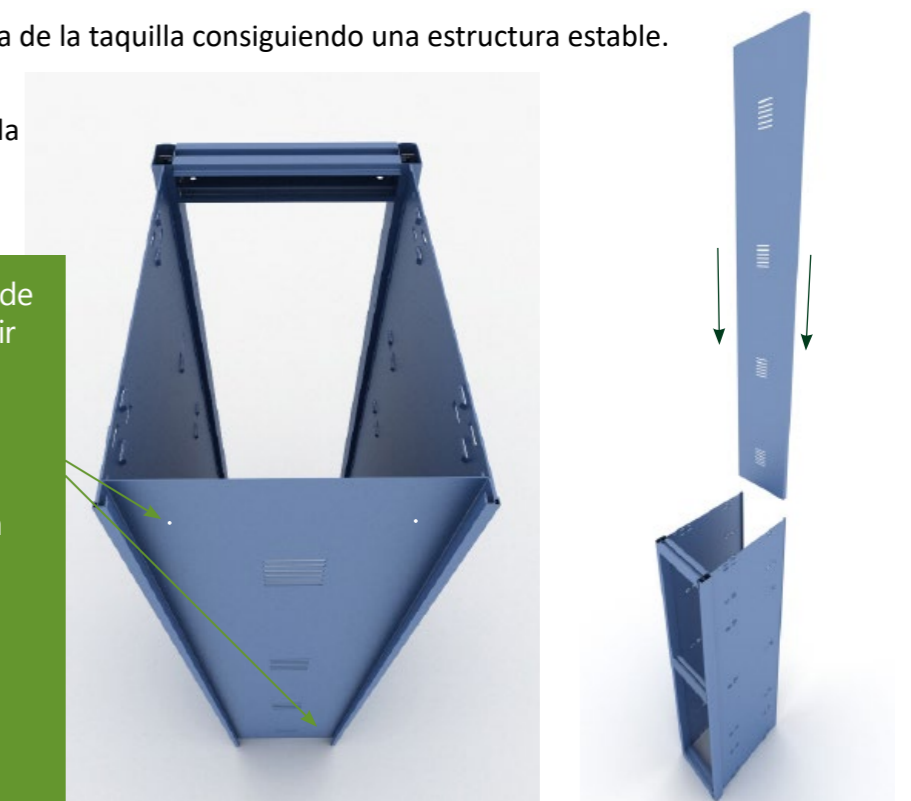



7

A continuación se coloca el estante inferior.



El estante debe introducirse girado y llevarlo hasta el final de la taquilla, para que las pestañas encajen de forma correcta en los laterales interiores.

8

Una vez introducidos los bulones, se colocará el estante superior y a continuación se introducen las grapas de seguridad en los estantes superior e inferior.

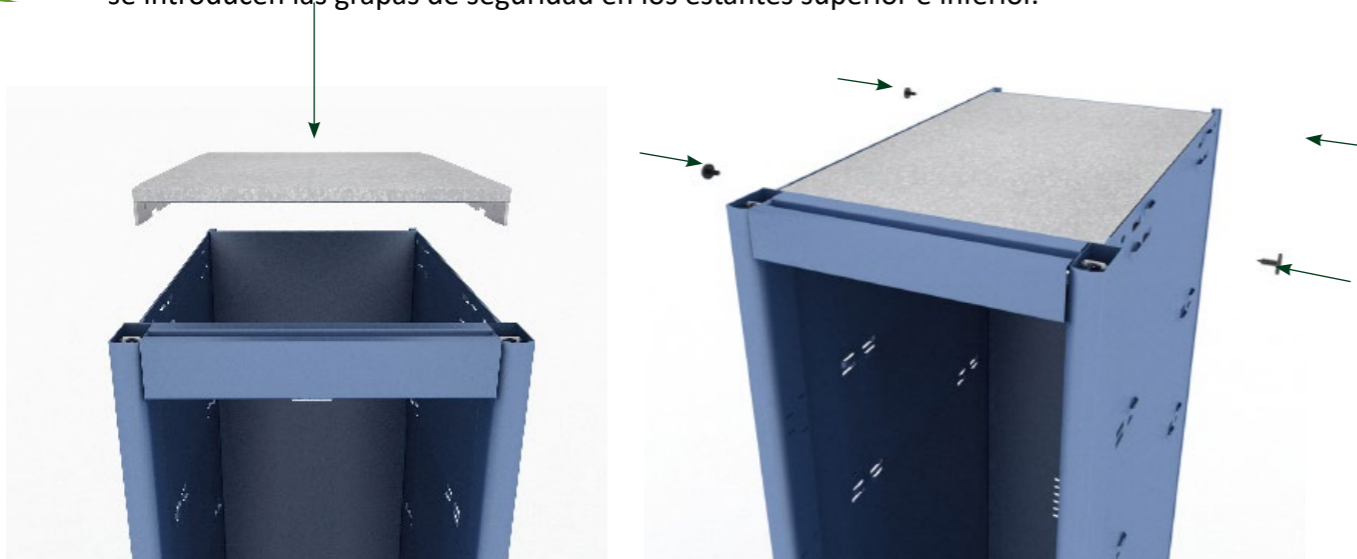

9

Se introduce el bulón en marco inferior,

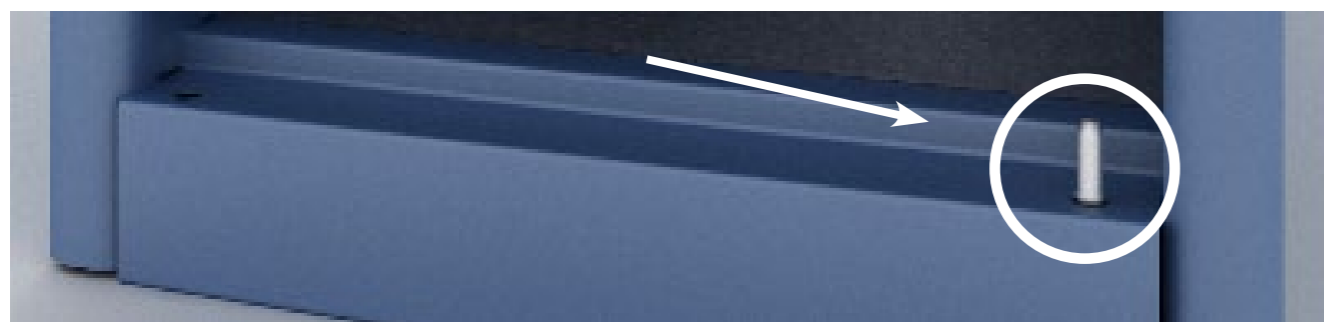

10

Para la colocar las puertas, se debe introducir primero la puerta inferior sobre el bulón inferior y después empujar el bulón superior de la parte intermedia para poder introducirlo en el agujero de la puerta.



Para colocar la puerta superior, repetimos el proceso, depositando la misma sobre el bulón intermedio y empujando el superior para introducirlo en el agujero correspondiente.

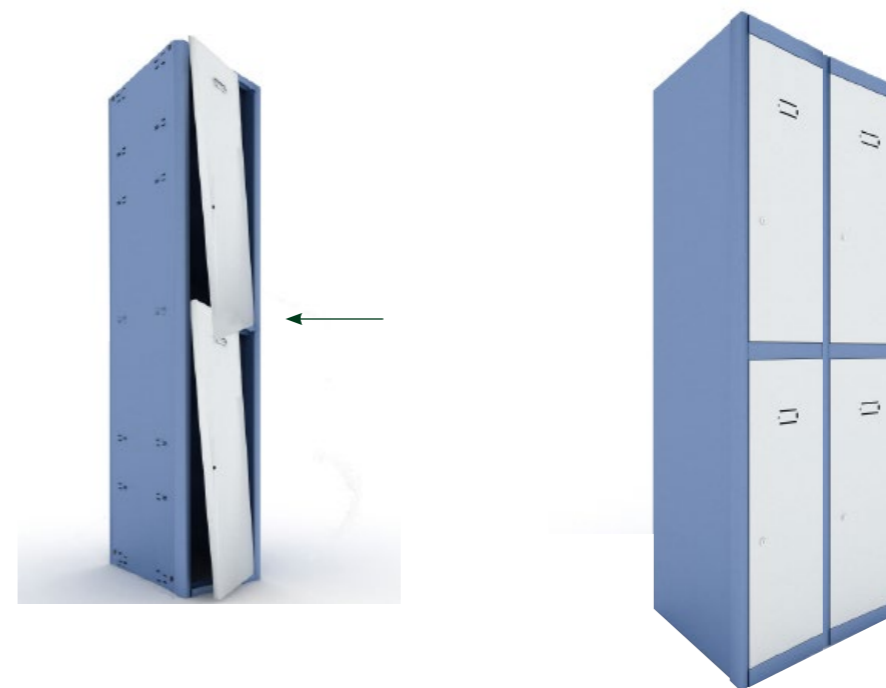



11 Montaje de cerradura.

Se introduce la cerradura en el agujero de la puerta, con el cuerpo de la cerradura en dirección al lateral más cercano a dicho agujero.

Para fijar la cerradura en su posición, se introduce la horquilla por la parte posterior.

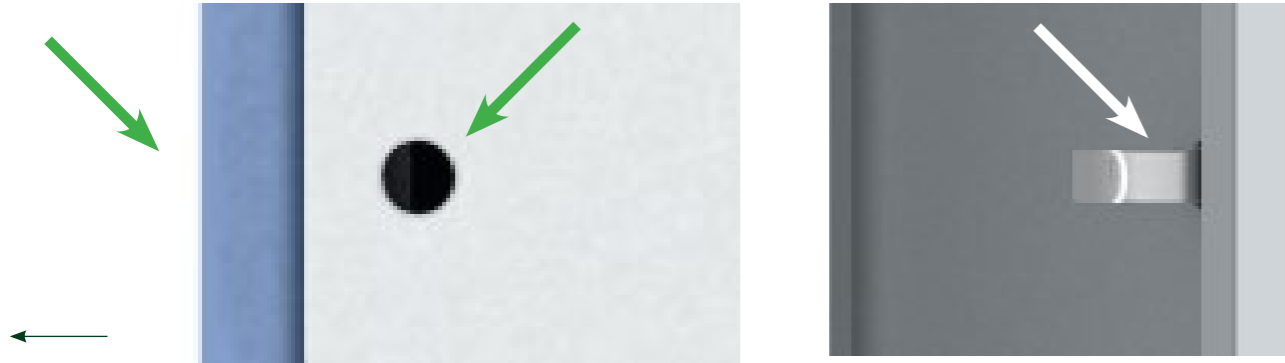

12 Una vez finalizado el montaje de la taquilla se colocaran los topes izquierdo y derecho, que confieren a la taquillas una mayor resistencia y seguridad.



El tope derecho se coloca en las embuticiones situadas en la parte interior derecha de la taquilla a la altura de la cerradura. Esta pieza realiza una función de tope cuando la puerta está cerrada, dando a la puerta una mayor resistencia y rigidez ante un empuje.

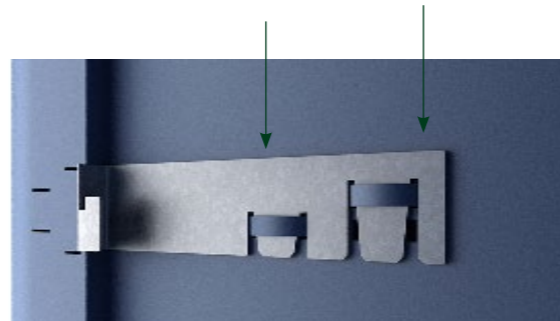

El tope izquierdo se coloca en las embuticiones situadas en la parte interior izquierda de la taquilla a la altura de la cerradura. Esta pieza realiza la función de bloqueo cuando se cierra la puerta, haciendo que la taquilla sea más segura.

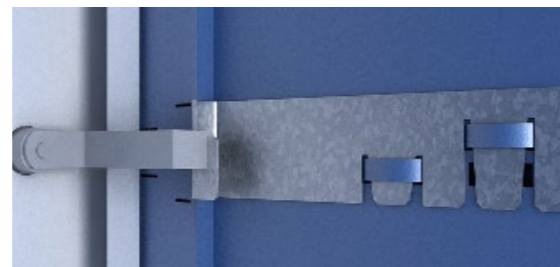

EXTENSION DE TAQUILLA BIPLAZA

MANUAL DE MONTAJE





IMPORTANTE: PROCESO

Cuando el proceso de montaje de taquillas implica más de un módulo este se desarrollará con las taquillas tumbadas, en posición horizontal sobre el suelo.

(Para facilitar su visualización en este documento figura vertical.)

El montaje de **Taquillas** se realiza sin tornillos de forma rápida y sencilla.

1 Introducimos el bulón con muelle en marco superior.

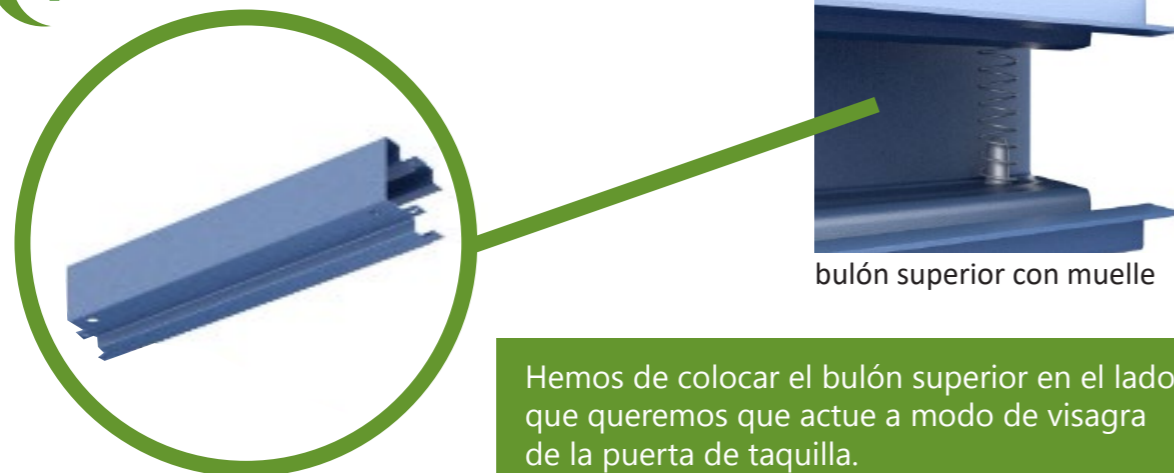

2 Se montan los marcos superior e inferior sobre uno de los laterales de la taquilla.

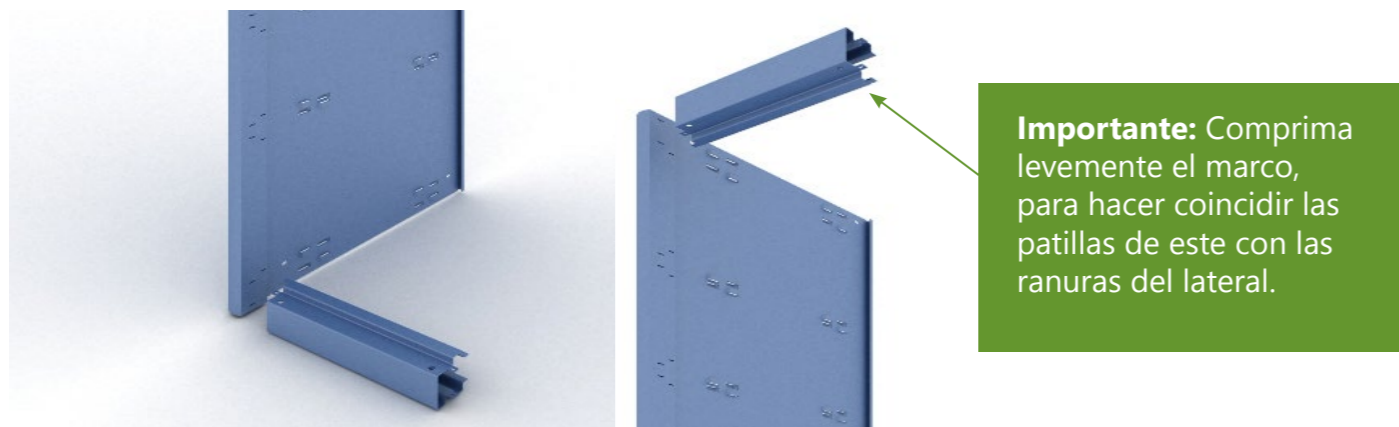

3 Se une el lateral de la taquilla inicial y marcos superior e inferior introduciendo las horquillas.
Se recomienda utilizar el martillo de goma (con precaución para mantener la integridad de los componentes).



4 Se introduce el marco intermedio a media altura de la taquilla.

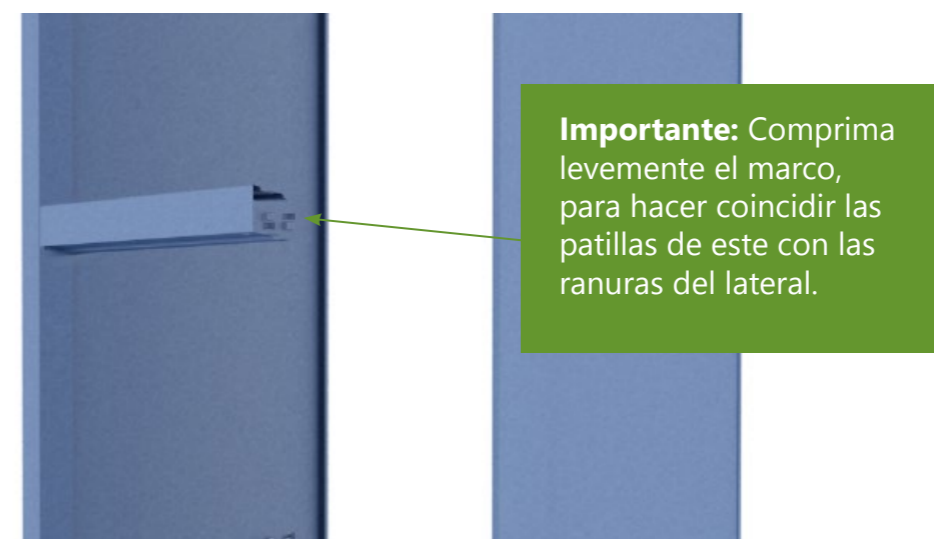



5 Se encaja el lateral exterior con los marcos superior e inferior, y se introducen las horquillas de fijación.

Insertar, en una primera instancia manualmente, para posteriormente aplicar pequeños golpes con el martillo de goma, para asegurarnos de que las piezas tienen un encaje completo y adecuado.

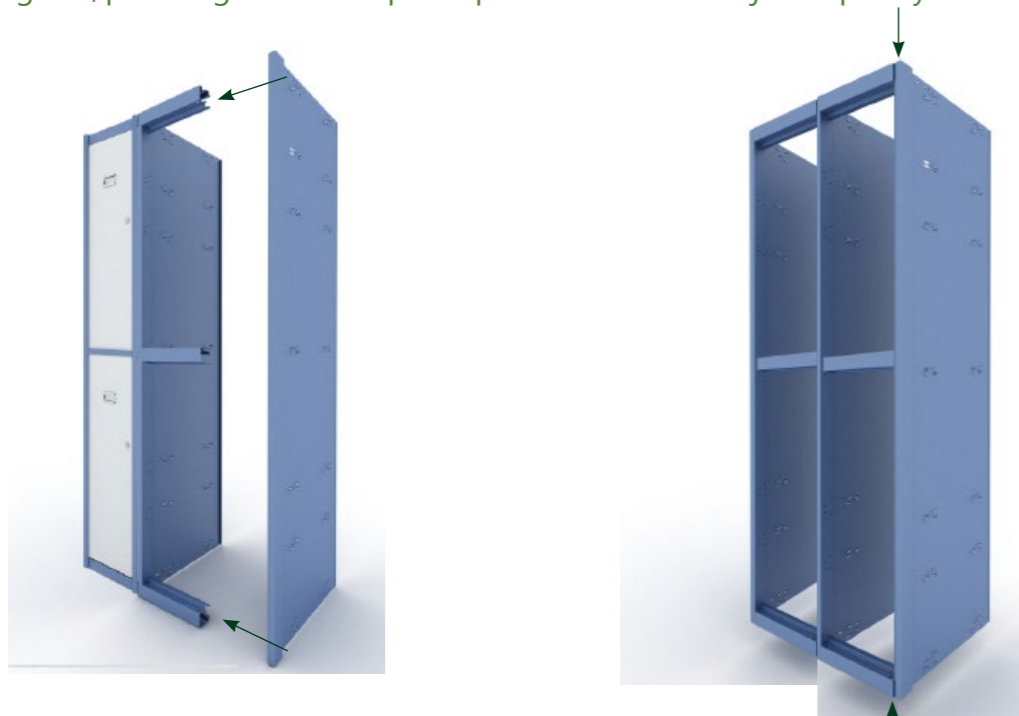

6 Se encaja la trasera de la taquilla consiguiendo una estructura estable.

La trasera debe quedar ensamblada entre los laterales interiores.

Para asegurar la posición de la trasera, hemos de incluir dos grapas de taquilla.

Hay dos opciones:

Posicionarlas las dos en la parte superior.

Posicionar una grapa en un extremo de la parte superior y la otra en el extremo opuesto de la parte inferior.



6 A continuación se coloca el estante inferior.



El estante debe introducirse girado y llevarlo hasta el final de la taquilla, para que las pestañas encajen de forma correcta en los laterales interiores.

7 Una vez introducidos los bulones, se colocará el estante superior y a continuación se introducen las grapas de seguridad en los estantes superior e inferior.



8 Se introduce el bulón en marco inferior.

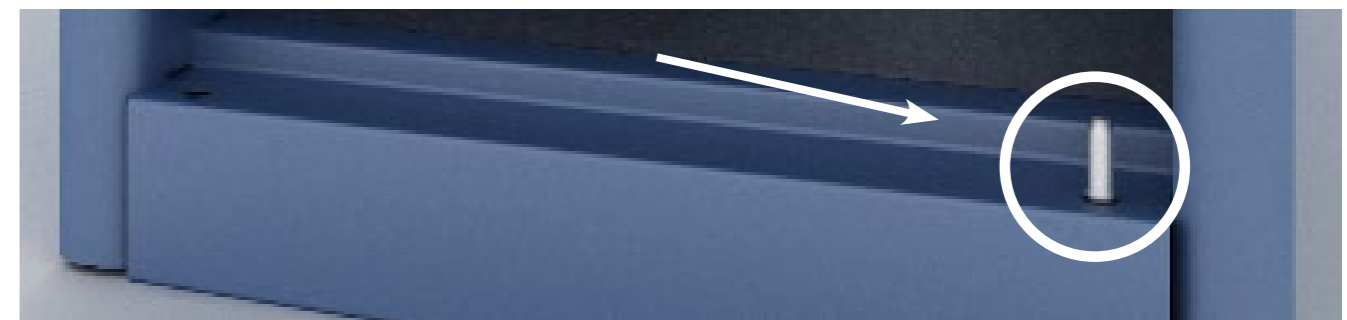



9

Para la colocar las puertas, se debe introducir primero la puerta inferior sobre el bulón inferior y después empujar el bulón superior de la parte intermedia para poder introducirlo en el agujero de la puerta.

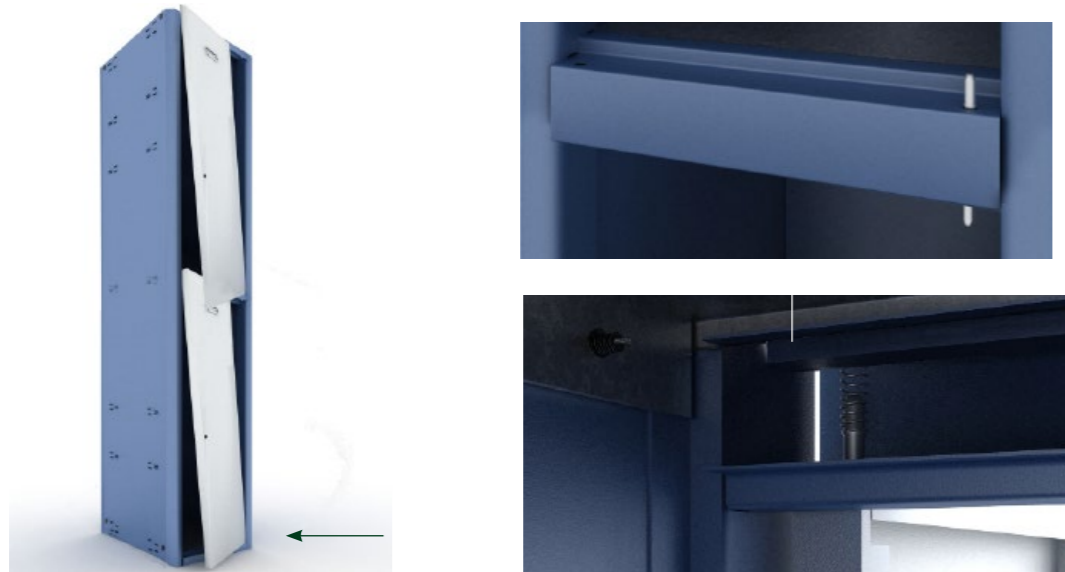

Para colocar la puerta superior, repetimos el proceso, depositando la misma sobre el bulón intermedio y empujando el superior para introducirlo en el agujero correspondiente.

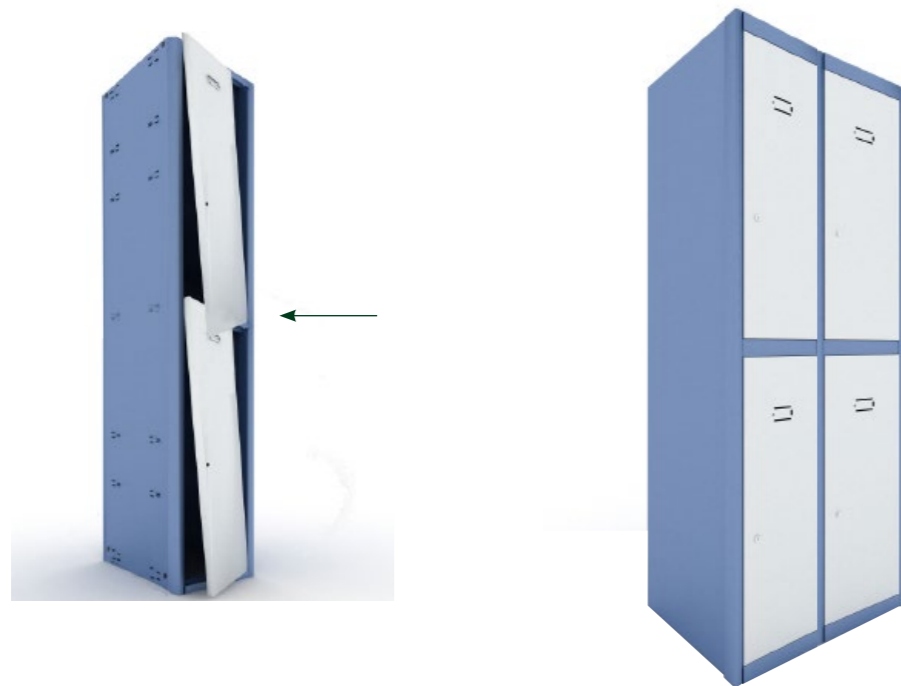

10

Montaje de cerradura.

Se introduce la cerradura en el agujero de la puerta, con el cuerpo de la cerradura en dirección al lateral más cercano a dicho agujero.

Para fijar la cerradura en su posición, se introduce la horquilla por la parte posterior.



11

Una vez finalizado el montaje de la taquilla se colocaran los topes izquierdo y derecho, que confieren a la taquillas una mayor resistencia y seguridad.



El tope derecho se coloca en las embuticiones situadas en la parte interior derecha de la taquilla a la altura de la cerradura. Esta pieza realiza una función de tope cuando la puerta está cerrada, dando a la puerta una mayor resistencia y rigidez ante un empuje.

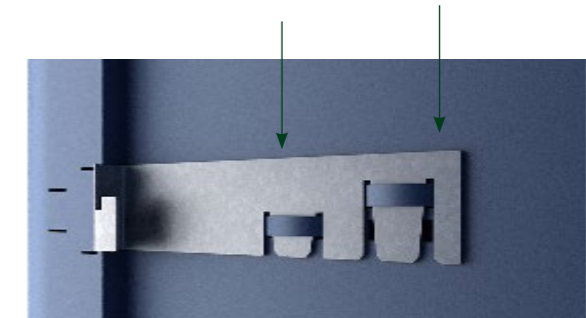

El tope izquierdo se coloca en las embuticiones situadas en la parte interior izquierda de la taquilla a la altura de la cerradura. Esta pieza realiza la función de bloqueo cuando se cierra la puerta, haciendo que la taquilla sea más segura.

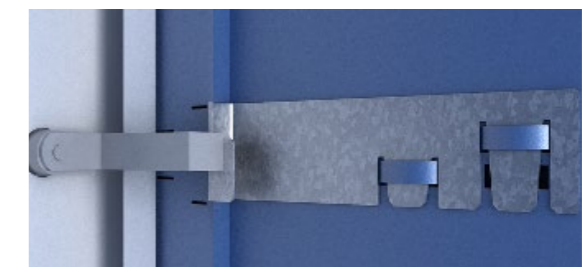



SOBRETECHO INCLINADO

- 1 Se dobla manualmente el sobretecho y se encaja en la parte superior de la taquilla.

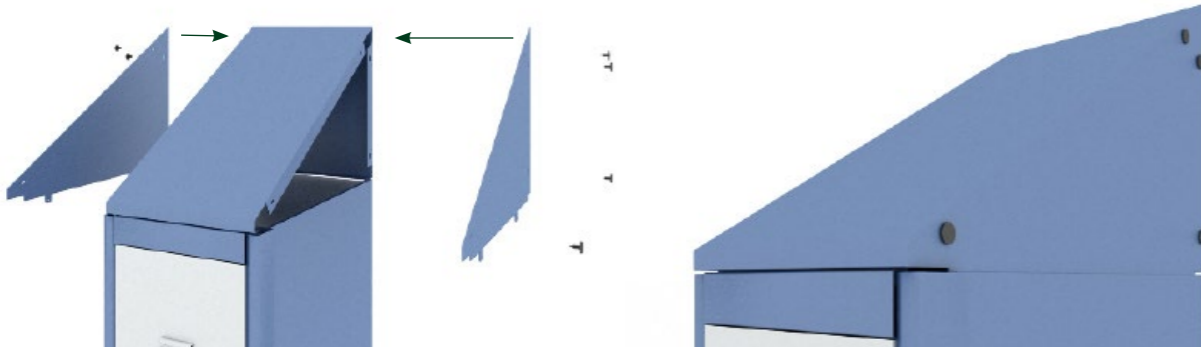

- 2 Mediante grapas, a presión, colocamos los triángulos en el lateral del sobretecho.



PIE DE TAQUILLA

- 1 Insertar los salientes del pie de taquilla en las hendiduras situadas en la parte inferior del lateral de taquilla.
- 2 Una vez instalados doblaremos los salientes con la ayuda de un destornillador para fijar su posición.
- 3 Levantamos el conjunto de taquillas.





TAQUILLA INICIAL - MEDIDAS TOTALES Y PARCIALES

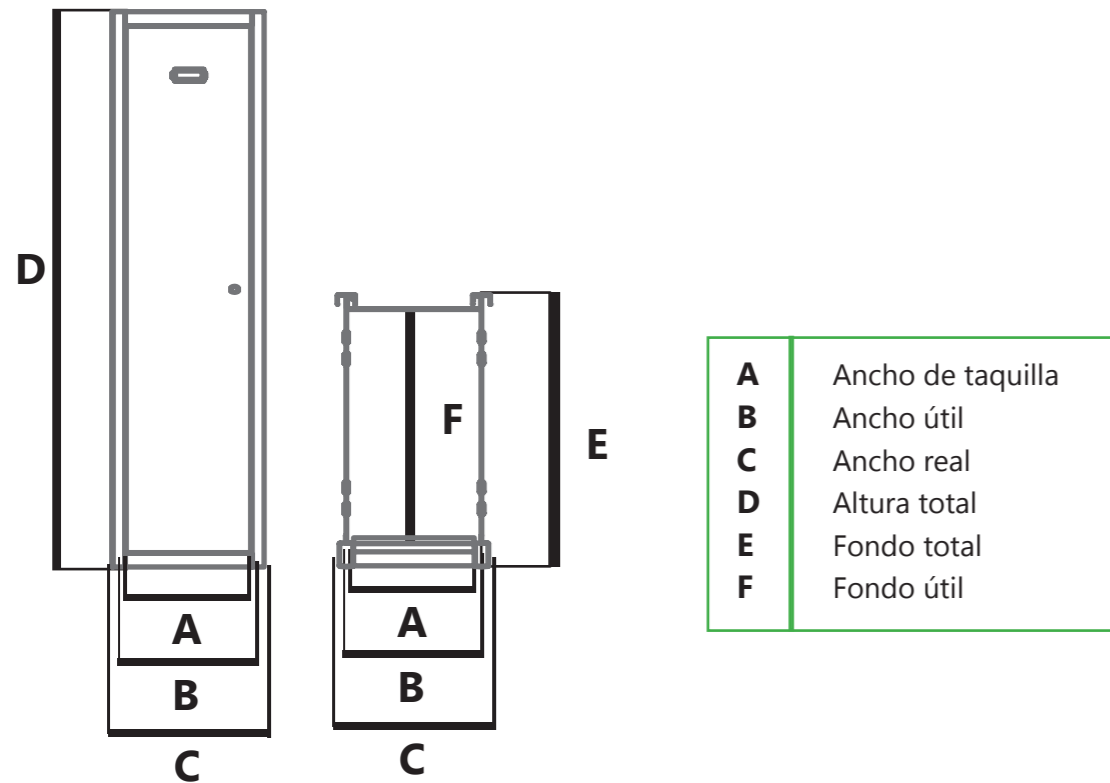

(A) ANCHO DE TAQUILLA	250	300	400
(B) ANCHO ÚTIL	251	301	401
(C) ANCHO REAL	286	336	436
(D) ALTURA	1800	1800	1800
(E) FONDO	504	504	504
(F) FONDO ÚTIL	435	435	435



TAQUILLA EXTENSION - MEDIDAS TOTALES Y PARCIALES

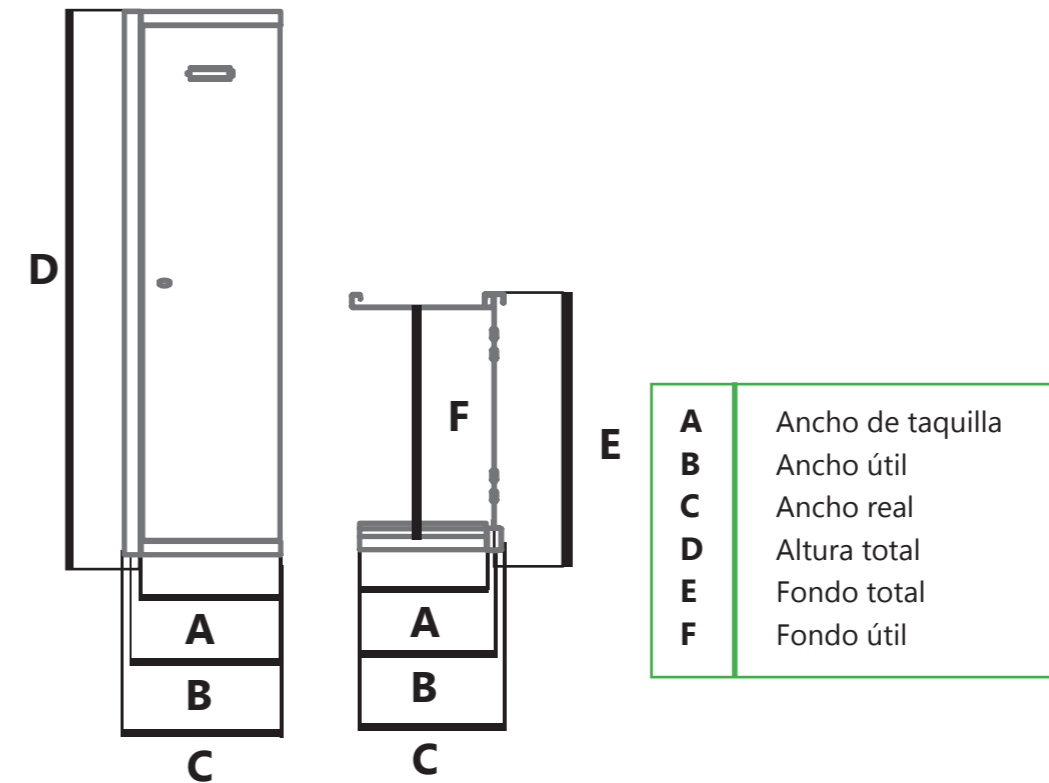

(A) ANCHO DE TAQUILLA	250	300	400
(B) ANCHO ÚTIL	251	301	401
(C) ANCHO REAL	268	318	418
(D) ALTURA	1800	1800	1800
(E) FONDO	504	504	504
(F) FONDO ÚTIL	435	435	435



